

# GRAND` ROUTE 26

CRÉÉ LE  
2023-06-07

<b>Surface totale</b> 386.48 m <sup>2</sup>	<b>Étages</b> 2	<b>Pièces</b> 23	<b>Salles de bain</b> 2
--	--------------------	---------------------	----------------------------

# GRAND` ROUTE 26

SURFACE TOTALE : 386.48 m<sup>2</sup> • SURFACE HABITABLE : 269.95 m<sup>2</sup> • ÉTAGES : 2 • PIÈCES : 23



## ▼ Rez-de-chaussée

SURFACE TOTALE : 200.33 m<sup>2</sup> • SURFACE HABITABLE : 147.19 m<sup>2</sup> • PIÈCES : 14

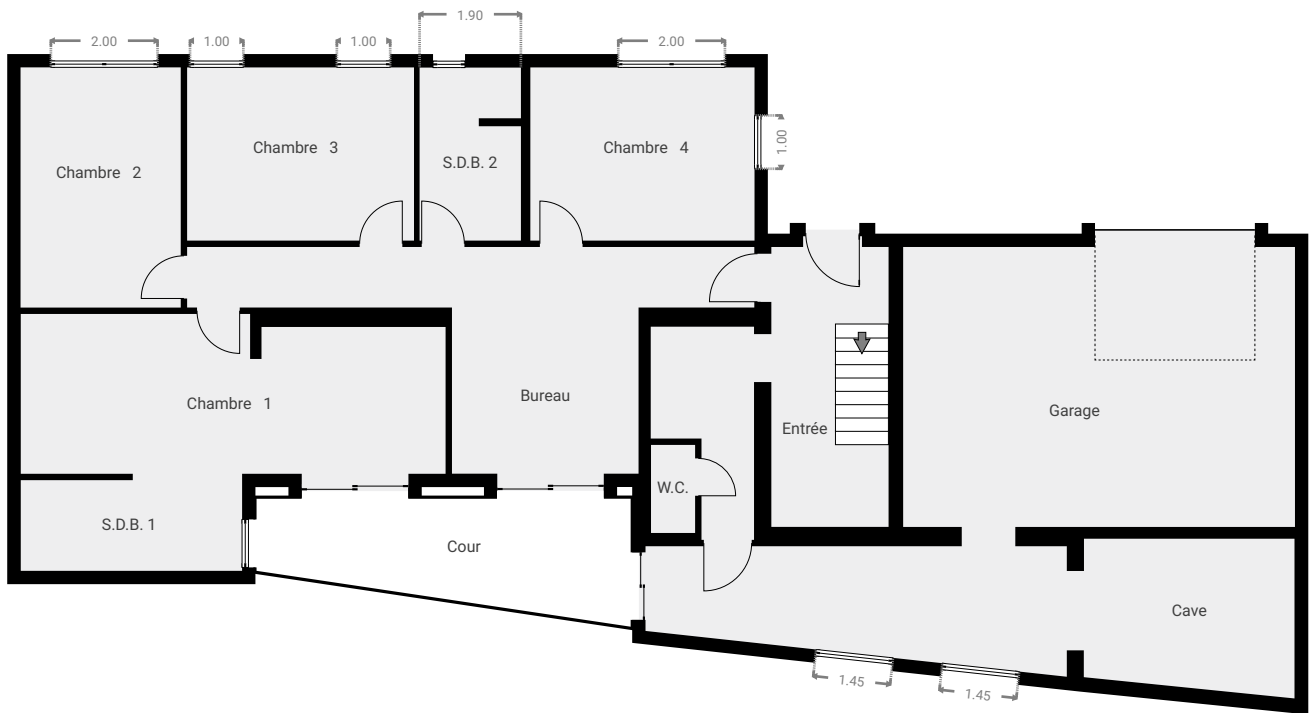

CETTE SUPERFICIE TOTALE CORRESPOND À L'ADDITION DES MESURES NETTES DE TOUTES LES PIÈCES, SANS COMPTER LES MURS, LES PASSAGES ENTRE LES PIÈCES ET LES GAINES TECHNIQUES

0 2 4 6m

1:142  
Page 2/16

# GRAND` ROUTE 26

SURFACE TOTALE : 386.48 m<sup>2</sup> • SURFACE HABITABLE : 269.95 m<sup>2</sup> • ÉTAGES : 2 • PIÈCES : 23



## ▼ Rez-de-chaussée

LARGEUR : 10.64 m • LONGUEUR : 1.14 m  
SURFACE : 12.08 m<sup>2</sup> • PÉRIMÈTRE : 23.54 m

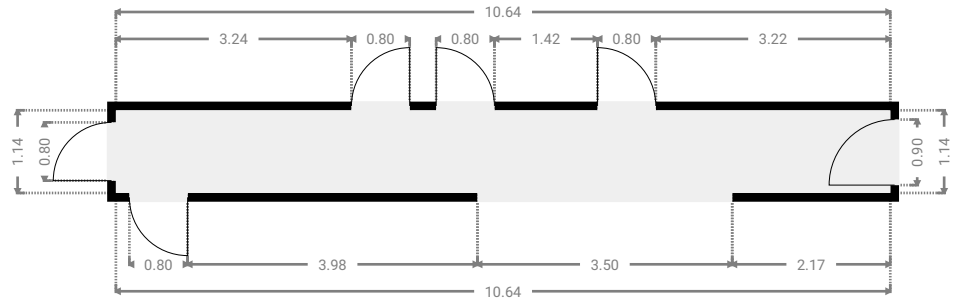
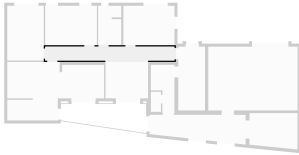

## ▼ Rez-de-chaussée

LARGEUR : 1.94 m • LONGUEUR : 4.00 m  
SURFACE : 5.93 m<sup>2</sup> • PÉRIMÈTRE : 11.87 m

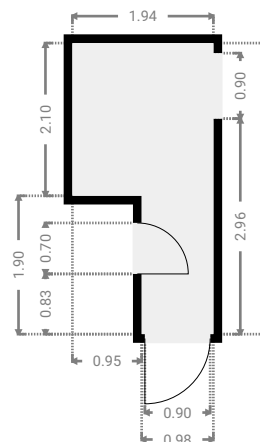
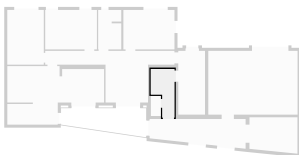

CETTE SUPERFICIE TOTALE CORRESPOND À L'ADDITION DES MESURES NETTES DE TOUTES LES PIÈCES, SANS COMPTER LES MURS, LES PASSAGES ENTRE LES PIÈCES ET LES GAINES TECHNIQUES

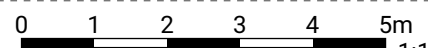

# GRAND` ROUTE 26

SURFACE TOTALE : 386.48 m<sup>2</sup> • SURFACE HABITABLE : 269.95 m<sup>2</sup> • ÉTAGES : 2 • PIÈCES : 23



## ▼ Rez-de-chaussée

LARGEUR : 7.90 m • LONGUEUR : 2.69 m  
SURFACE : 16.18 m<sup>2</sup> • PÉRIMÈTRE : 20.37 m

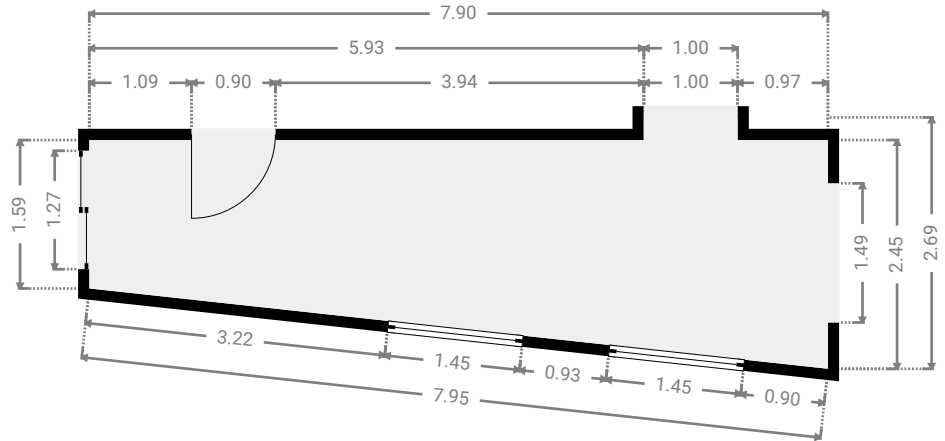
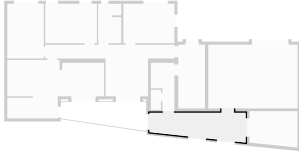

## ▼ Bureau Rez-de-chaussée

LARGEUR : 3.50 m • LONGUEUR : 3.19 m  
SURFACE : 10.88 m<sup>2</sup> • PÉRIMÈTRE : 13.39 m

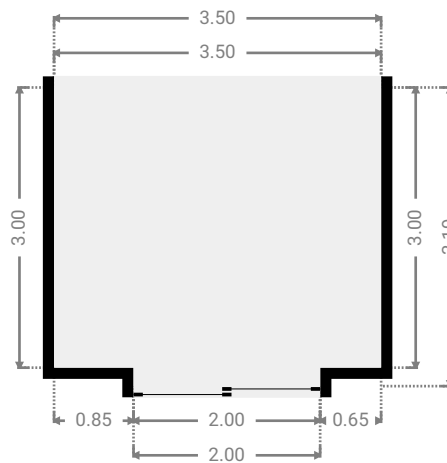
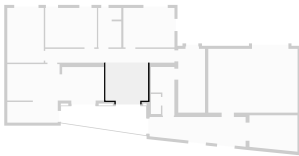

CETTE SUPERFICIE TOTALE CORRESPOND À L'ADDITION DES MESURES NETTES DE TOUTES LES PIÈCES, SANS COMPTER LES MURS, LES PASSAGES ENTRE LES PIÈCES ET LES GAINES TECHNIQUES

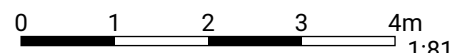

# GRAND` ROUTE 26

SURFACE TOTALE : 386.48 m<sup>2</sup> • SURFACE HABITABLE : 269.95 m<sup>2</sup> • ÉTAGES : 2 • PIÈCES : 23



## ▼ Cave Rez-de-chaussée

LARGEUR : 4.15 m • LONGUEUR : 2.99 m  
SURFACE : 11.34 m<sup>2</sup> • PÉRIMÈTRE : 13.91 m

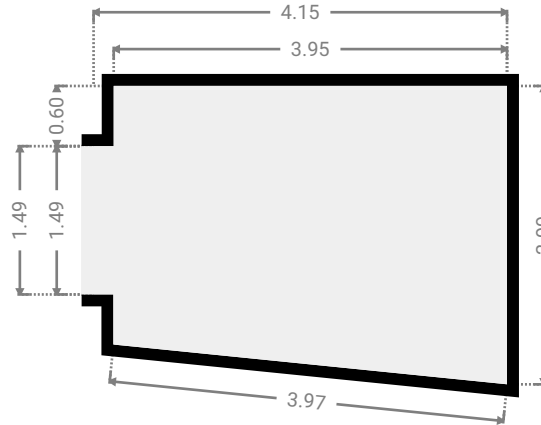
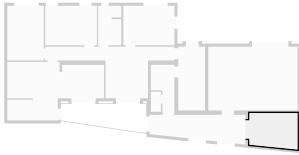

## ▼ Chambre 1 Rez-de-chaussée

LARGEUR : 7.97 m • LONGUEUR : 3.20 m  
SURFACE : 23.27 m<sup>2</sup> • PÉRIMÈTRE : 23.53 m

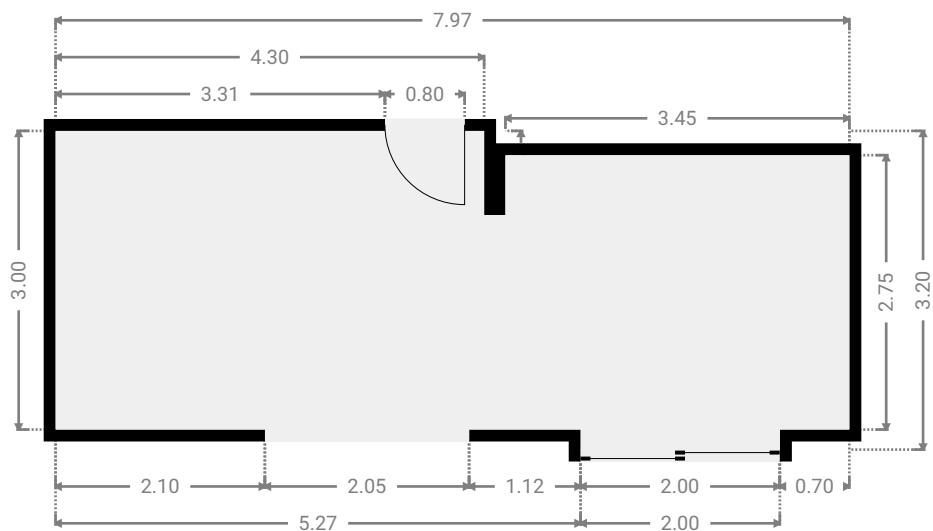
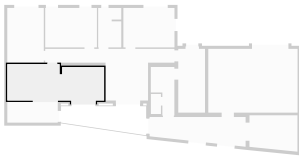

# GRAND` ROUTE 26

SURFACE TOTALE : 386.48 m<sup>2</sup> • SURFACE HABITABLE : 269.95 m<sup>2</sup> • ÉTAGES : 2 • PIÈCES : 23



## ▼ Chambre 2 Rez-de-chaussée

LARGEUR : 3.00 m • LONGUEUR : 4.50 m  
SURFACE : 13.53 m<sup>2</sup> • PÉRIMÈTRE : 15.02 m

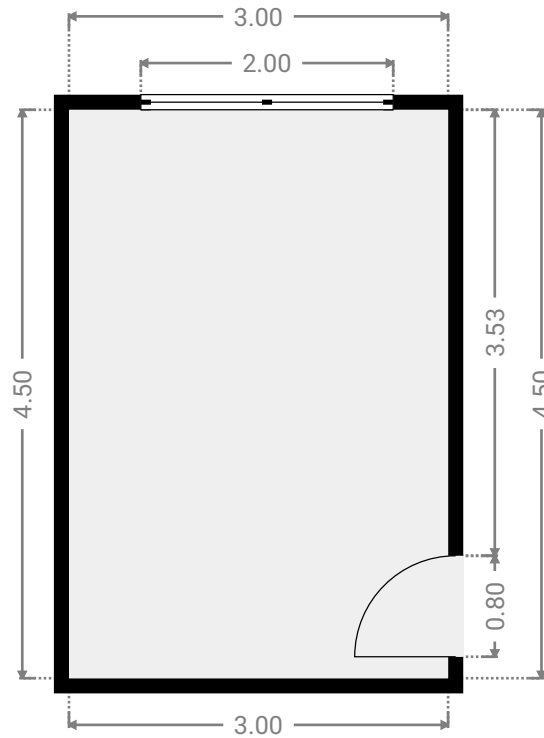
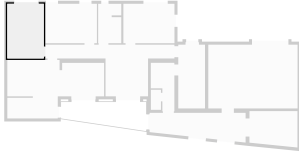

## ▼ Chambre 3 Rez-de-chaussée

LARGEUR : 4.25 m • LONGUEUR : 3.25 m  
SURFACE : 13.81 m<sup>2</sup> • PÉRIMÈTRE : 15.00 m

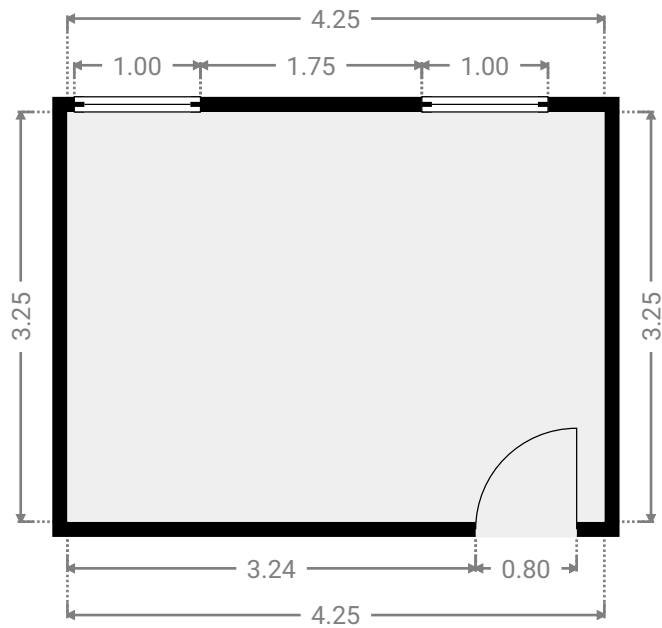
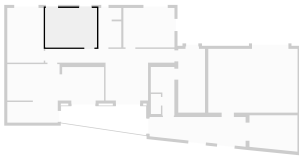

# GRAND` ROUTE 26

SURFACE TOTALE : 386.48 m<sup>2</sup> • SURFACE HABITABLE : 269.95 m<sup>2</sup> • ÉTAGES : 2 • PIÈCES : 23



## ▼ Chambre 4 Rez-de-chaussée

LARGEUR : 4.20 m • LONGUEUR : 3.25 m  
SURFACE : 13.65 m<sup>2</sup> • PÉRIMÈTRE : 14.90 m

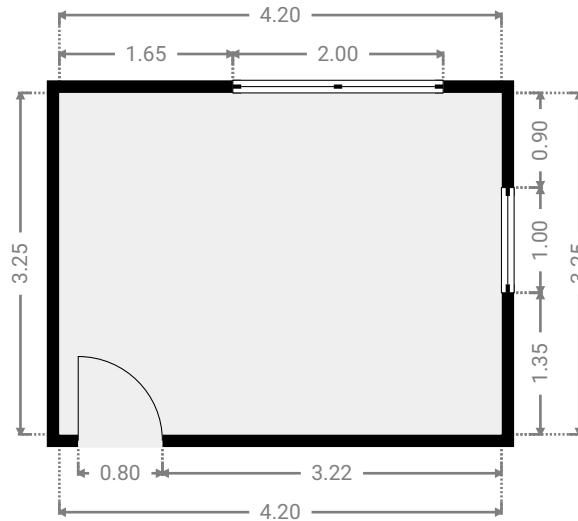
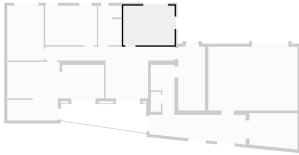

## ▼ Cour Rez-de-chaussée

LARGEUR : 7.17 m • LONGUEUR : 2.55 m  
SURFACE : 13.96 m<sup>2</sup> • PÉRIMÈTRE : 18.78 m

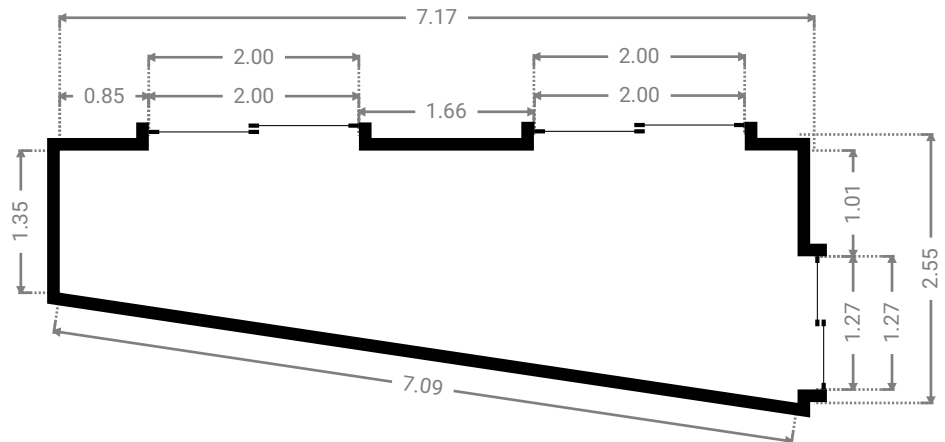
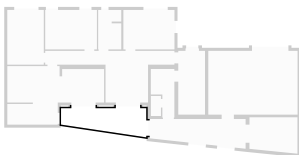

CETTE SUPERFICIE TOTALE CORRESPOND À L'ADDITION DES MESURES NETTES DE TOUTES LES PIÈCES, SANS COMPTER LES MURS, LES PASSAGES ENTRE LES PIÈCES ET LES GAINES TECHNIQUES

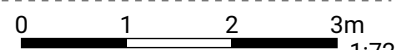

# GRAND` ROUTE 26

SURFACE TOTALE : 386.48 m<sup>2</sup> • SURFACE HABITABLE : 269.95 m<sup>2</sup> • ÉTAGES : 2 • PIÈCES : 23



## ▼ Entrée Rez-de-chaussée

LARGEUR : 2.40 m • LONGUEUR : 5.45 m  
SURFACE : 12.14 m<sup>2</sup> • PÉRIMÈTRE : 16.11 m

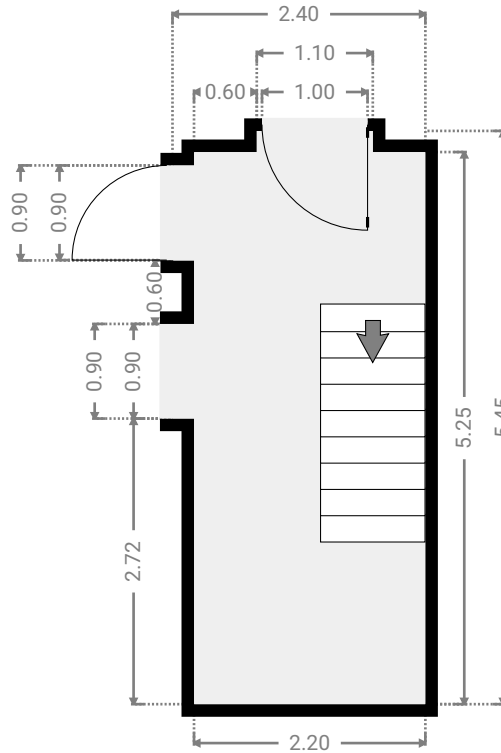
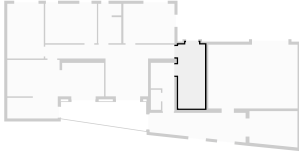

## ▼ Garage Rez-de-chaussée

LARGEUR : 7.35 m • LONGUEUR : 5.45 m  
SURFACE : 39.19 m<sup>2</sup> • PÉRIMÈTRE : 25.60 m

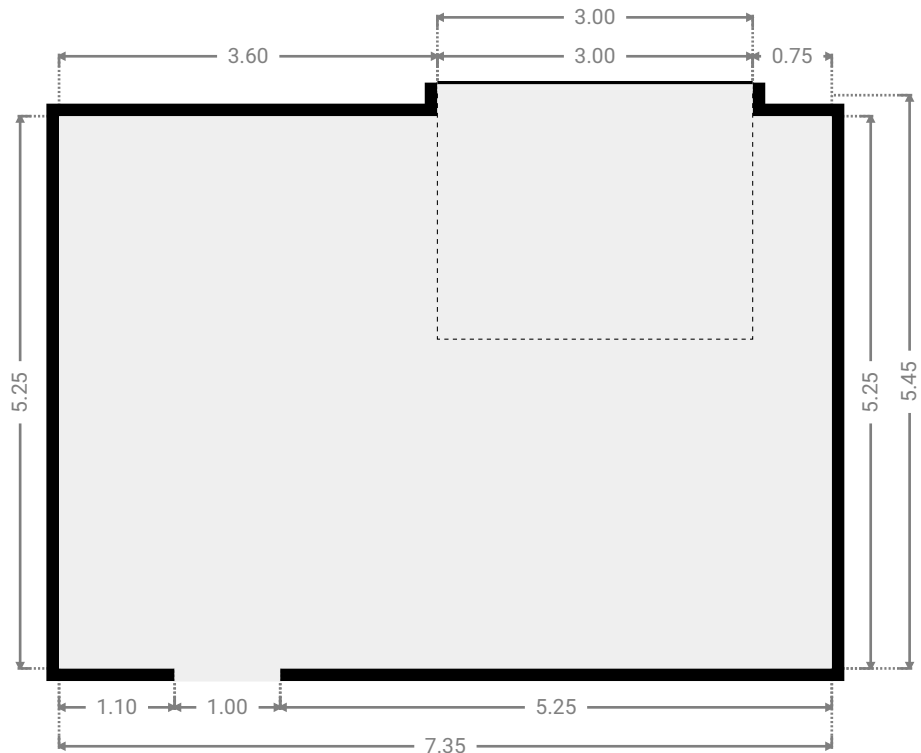
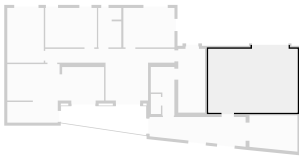

CETTE SUPERFICIE TOTALE CORRESPOND À L'ADDITION DES MESURES NETTES DE TOUTES LES PIÈCES, SANS COMPTER LES MURS, LES PASSAGES ENTRE LES PIÈCES ET LES GAINES TECHNIQUES

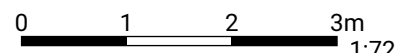



# GRAND` ROUTE 26

SURFACE TOTALE : 386.48 m<sup>2</sup> • SURFACE HABITABLE : 269.95 m<sup>2</sup> • ÉTAGES : 2 • PIÈCES : 23



## ▼ S.D.B. 1 Rez-de-chaussée

LARGEUR : 4.15 m • LONGUEUR : 1.70 m  
SURFACE : 7.06 m<sup>2</sup> • PÉRIMÈTRE : 11.70 m

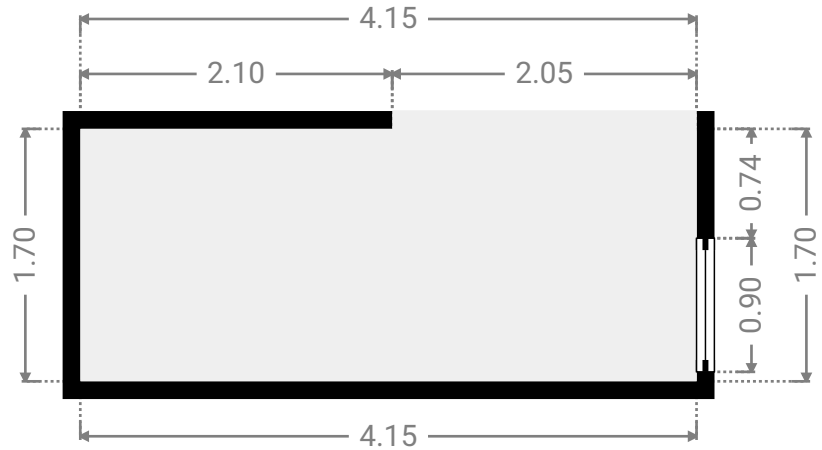
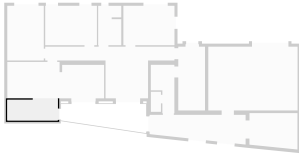

## ▼ S.D.B. 2 Rez-de-chaussée

LARGEUR : 1.90 m • LONGUEUR : 3.24 m  
SURFACE : 6.04 m<sup>2</sup> • PÉRIMÈTRE : 11.87 m

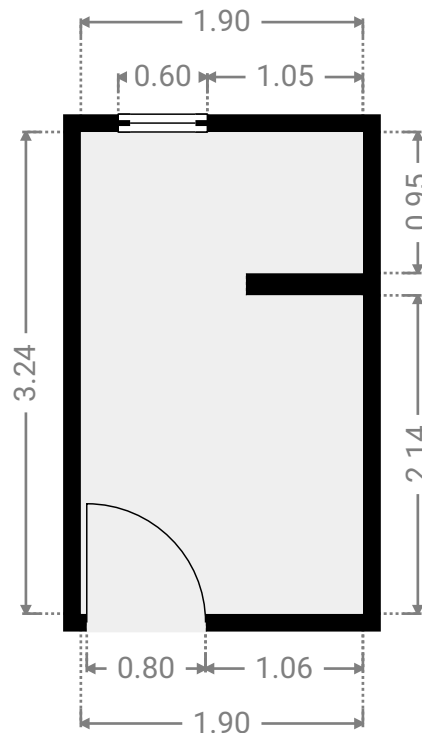
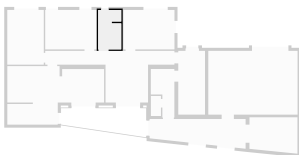

CETTE SUPERFICIE TOTALE CORRESPOND À L'ADDITION DES MESURES NETTES DE TOUTES LES PIÈCES, SANS COMPTER LES MURS, LES PASSAGES ENTRE LES PIÈCES ET LES GAINES TECHNIQUES

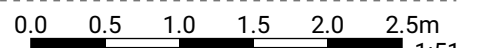

# GRAND` ROUTE 26

SURFACE TOTALE : 386.48 m<sup>2</sup> • SURFACE HABITABLE : 269.95 m<sup>2</sup> • ÉTAGES : 2 • PIÈCES : 23



## ▼ W.C. Rez-de-chaussée

LARGEUR : 0.83 m • LONGUEUR : 1.65 m  
SURFACE : 1.36 m<sup>2</sup> • PÉRIMÈTRE : 4.95 m

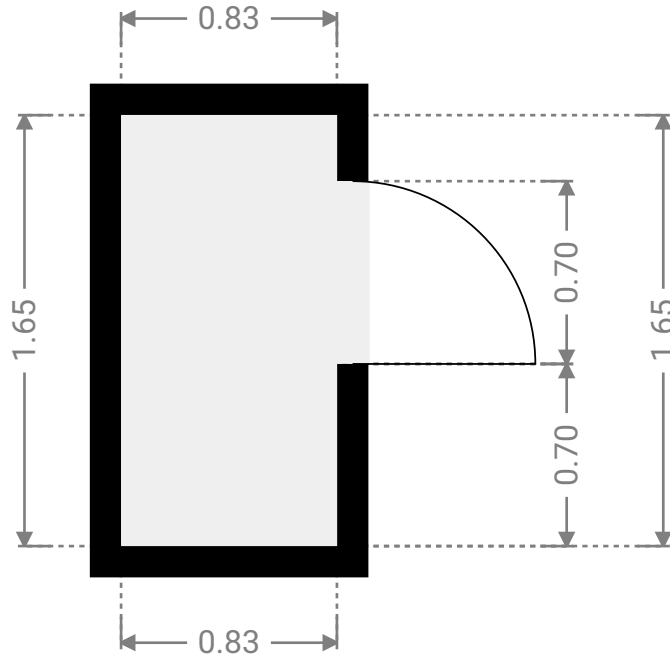
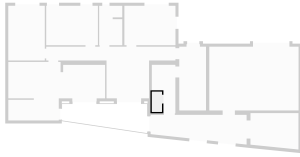

# GRAND` ROUTE 26

SURFACE TOTALE : 386.48 m<sup>2</sup> • SURFACE HABITABLE : 269.95 m<sup>2</sup> • ÉTAGES : 2 • PIÈCES : 23



## ▼ 1er étage

SURFACE TOTALE : 186.15 m<sup>2</sup> • SURFACE HABITABLE : 122.77 m<sup>2</sup> • PIÈCES : 9

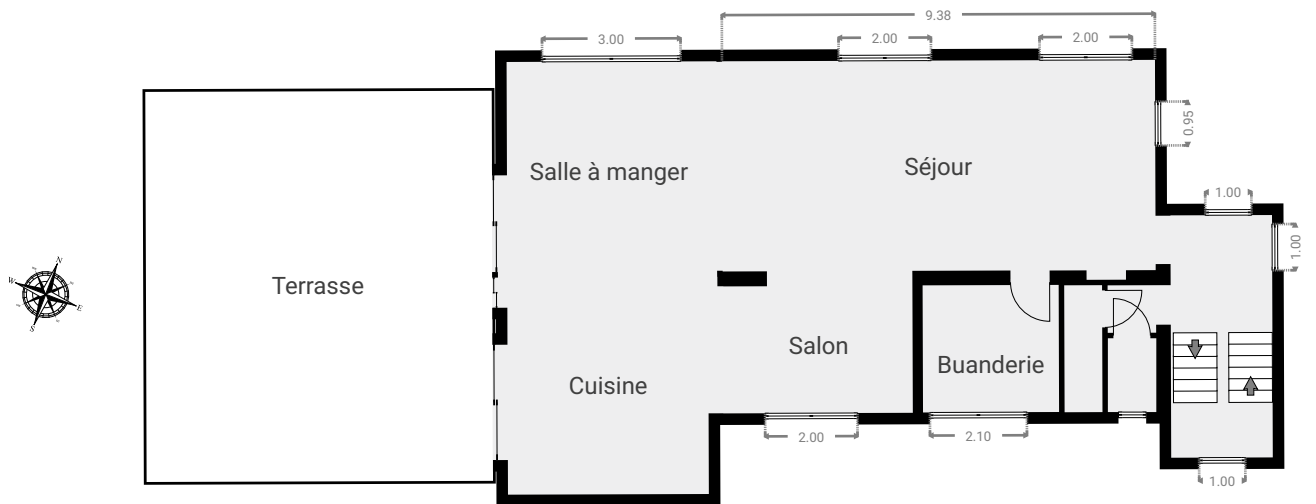

CETTE SUPERFICIE TOTALE CORRESPOND À L'ADDITION DES MESURES NETTES DE TOUTES LES PIÈCES, SANS COMPTER LES MURS, LES PASSAGES ENTRE LES PIÈCES ET LES GAINES TECHNIQUES

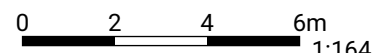

# GRAND` ROUTE 26

SURFACE TOTALE : 386.48 m<sup>2</sup> • SURFACE HABITABLE : 269.95 m<sup>2</sup> • ÉTAGES : 2 • PIÈCES : 23



## ▼ 1er étage

LARGEUR : 1.25 m • LONGUEUR : 1.03 m  
SURFACE : 1.25 m<sup>2</sup> • PÉRIMÈTRE : 4.55 m

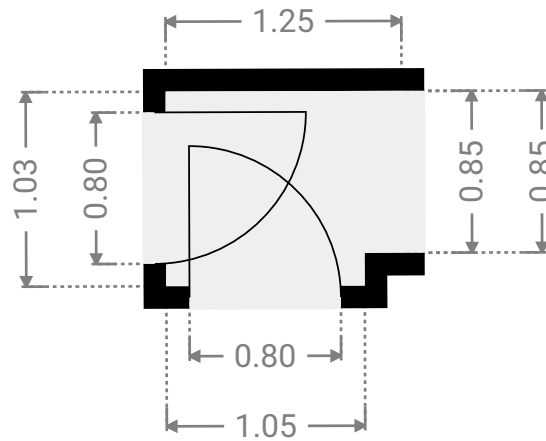

## ▼ 1er étage

LARGEUR : 0.82 m • LONGUEUR : 2.75 m  
SURFACE : 2.25 m<sup>2</sup> • PÉRIMÈTRE : 7.14 m

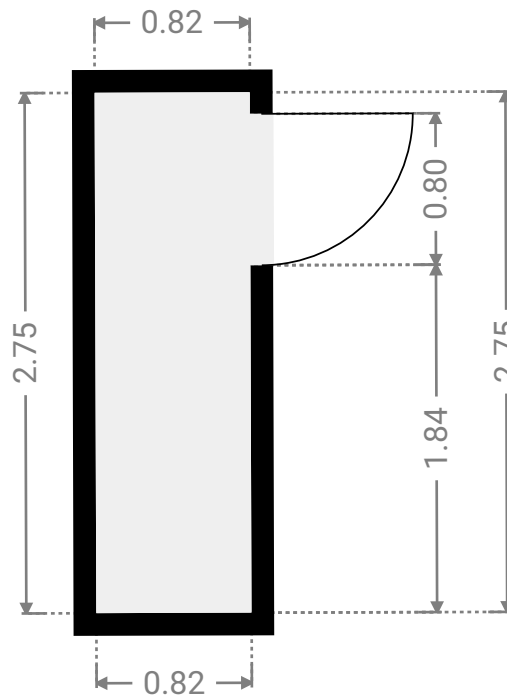

CETTE SUPERFICIE TOTALE CORRESPOND À L'ADDITION DES MESURES NETTES DE TOUTES LES PIÈCES, SANS COMPTER LES MURS, LES PASSAGES ENTRE LES PIÈCES ET LES GAINES TECHNIQUES

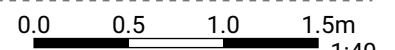

# GRAND` ROUTE 26

SURFACE TOTALE : 386.48 m<sup>2</sup> • SURFACE HABITABLE : 269.95 m<sup>2</sup> • ÉTAGES : 2 • PIÈCES : 23



## ▼ 1er étage

LARGEUR : 2.20 m • LONGUEUR : 5.25 m  
SURFACE : 11.55 m<sup>2</sup> • PÉRIMÈTRE : 14.90 m

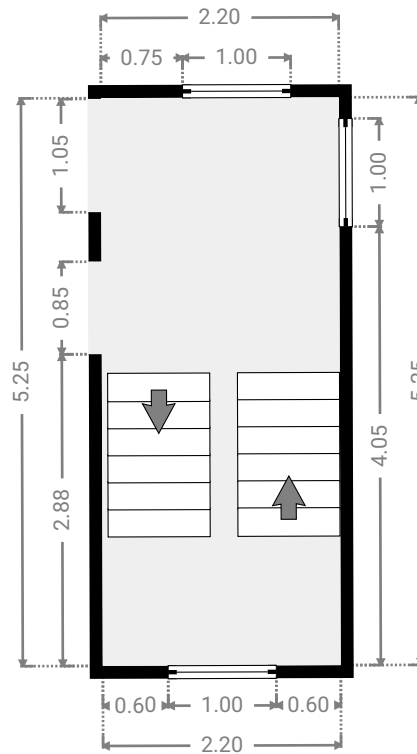

## ▼ Buanderie 1er étage

LARGEUR : 2.95 m • LONGUEUR : 2.75 m  
SURFACE : 8.11 m<sup>2</sup> • PÉRIMÈTRE : 11.40 m

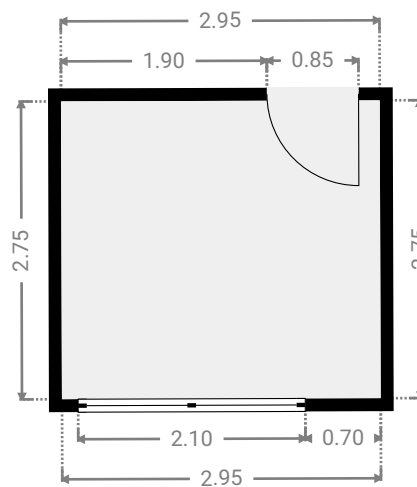

CETTE SUPERFICIE TOTALE CORRESPOND À L'ADDITION DES MESURES NETTES DE TOUTES LES PIÈCES, SANS COMPTER LES MURS, LES PASSAGES ENTRE LES PIÈCES ET LES GAINES TECHNIQUES

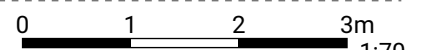

# GRAND` ROUTE 26

SURFACE TOTALE : 386.48 m<sup>2</sup> • SURFACE HABITABLE : 269.95 m<sup>2</sup> • ÉTAGES : 2 • PIÈCES : 23



## ▼ Cuisine 1er étage

LARGEUR : 4.75 m • LONGUEUR : 4.70 m  
SURFACE : 21.69 m<sup>2</sup> • PÉRIMÈTRE : 19.32 m

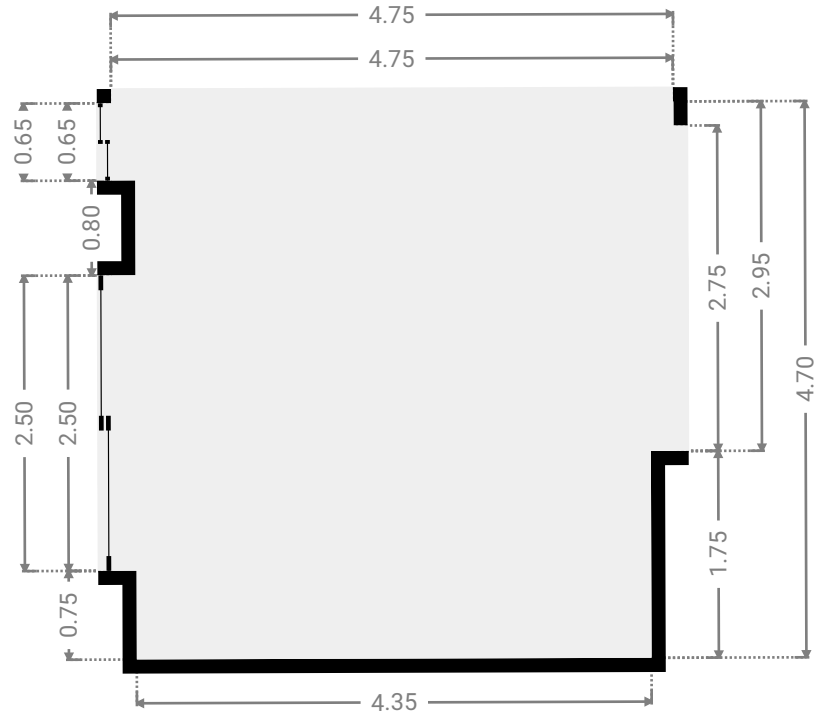
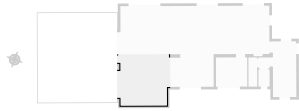

## ▼ Salle à manger 1er étage

LARGEUR : 4.75 m • LONGUEUR : 4.55 m  
SURFACE : 21.11 m<sup>2</sup> • PÉRIMÈTRE : 18.60 m

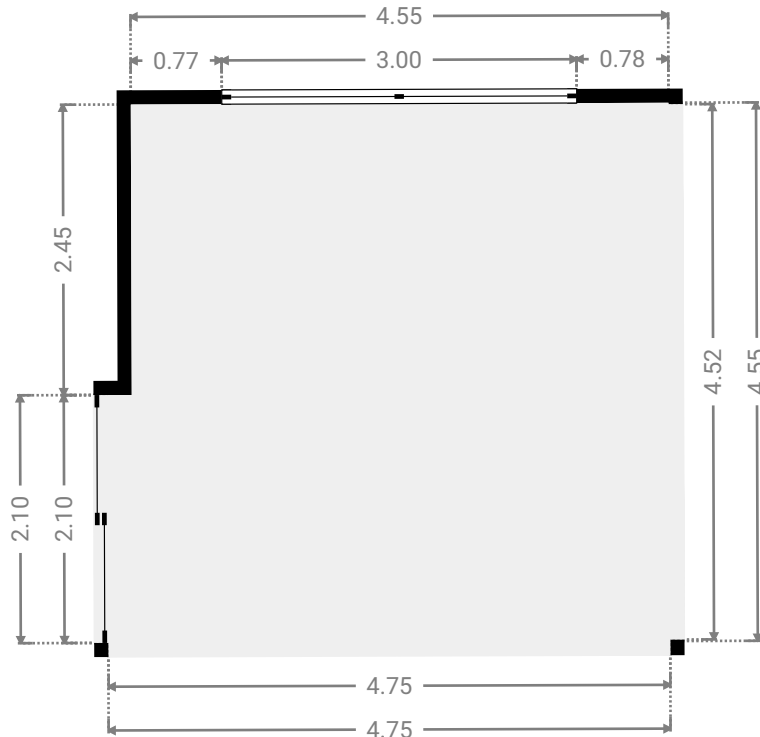

CETTE SUPERFICIE TOTALE CORRESPOND À L'ADDITION DES MESURES NETTES DE TOUTES LES PIÈCES, SANS COMPTER LES MURS, LES PASSAGES ENTRE LES PIÈCES ET LES GAINES TECHNIQUES

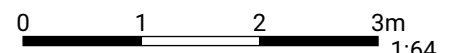

# GRAND` ROUTE 26

SURFACE TOTALE : 386.48 m<sup>2</sup> • SURFACE HABITABLE : 269.95 m<sup>2</sup> • ÉTAGES : 2 • PIÈCES : 23



## ▼ Salon 1er étage

LARGEUR : 4.10 m • LONGUEUR : 2.95 m  
SURFACE : 11.93 m<sup>2</sup> • PÉRIMÈTRE : 14.12 m

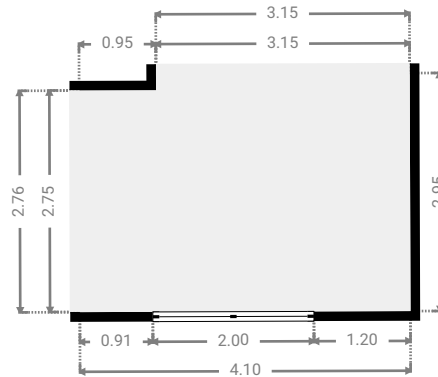

## ▼ Séjour 1er étage

LARGEUR : 9.58 m • LONGUEUR : 4.76 m  
SURFACE : 43.26 m<sup>2</sup> • PÉRIMÈTRE : 29.07 m

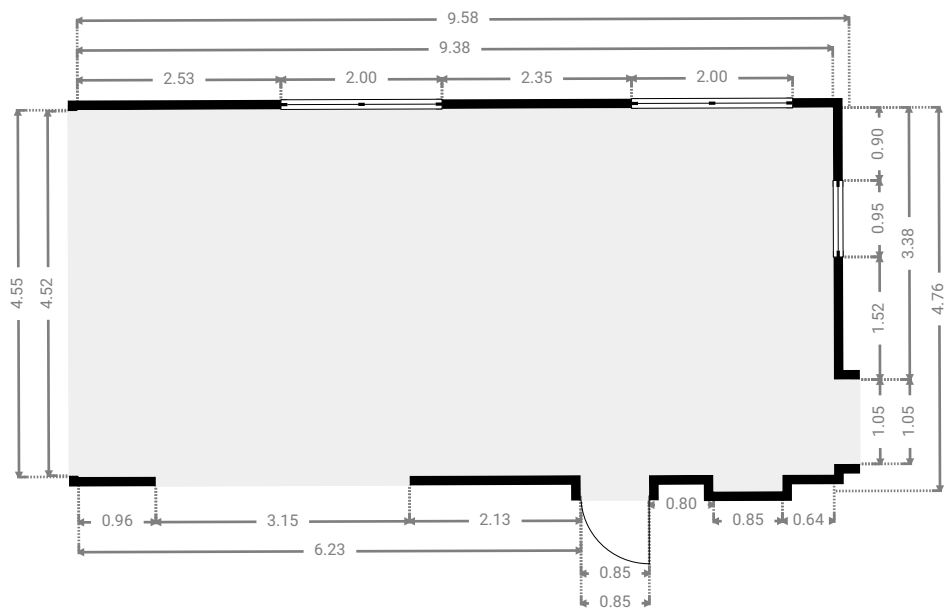

CETTE SUPERFICIE TOTALE CORRESPOND À L'ADDITION DES MESURES NETTES DE TOUTES LES PIÈCES, SANS COMPTER LES MURS, LES PASSAGES ENTRE LES PIÈCES ET LES GAINES TECHNIQUES

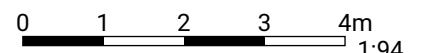

# GRAND` ROUTE 26

SURFACE TOTALE : 386.48 m<sup>2</sup> • SURFACE HABITABLE : 269.95 m<sup>2</sup> • ÉTAGES : 2 • PIÈCES : 23

## ▼ Terrasse 1er étage

LARGEUR : 7.50 m • LONGUEUR : 8.45 m  
SURFACE : 63.40 m<sup>2</sup> • PÉRIMÈTRE : 31.90 m

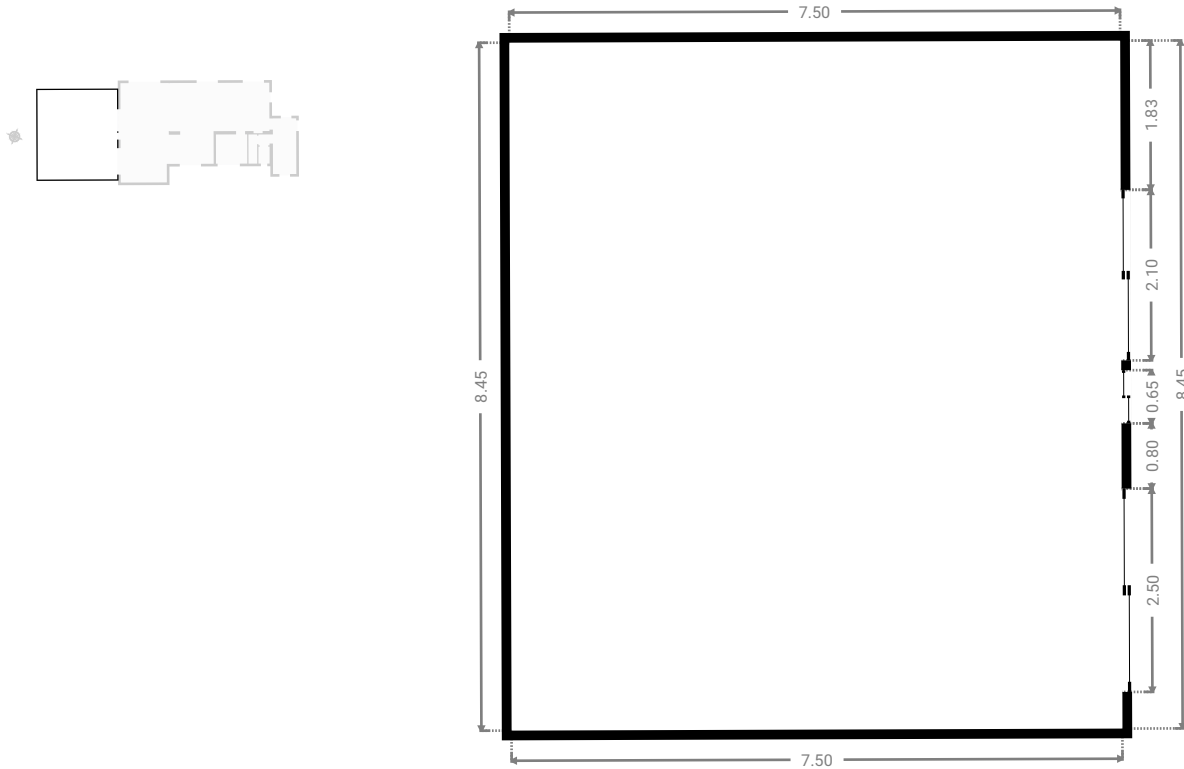

## ▼ Toilettes 1er étage

LARGEUR : 1.05 m • LONGUEUR : 1.60 m  
SURFACE : 1.68 m<sup>2</sup> • PÉRIMÈTRE : 5.29 m

